

CATÁLOGO

ACCESORIOS PARA MALLORQUINAS



ACCESORIOS PARA MALLORQUINAS

MECANISMOS PARA MALLORQUINAS GRADUABLES TIPO PERLA 70-71 mm

Características:

- El diseño del perfil de aluminio y de los portalamas realizados en plástico de gran calidad ofrecen un acabado estético y muy robusto.
- El mecanismo interno que permite la movilidad de los portalamas resulta totalmente fiable y preciso en innumerables aperturas.
- Dispone de un portalamas especial para la media lama terminal de los extremos, anclado en el perfil del mecanismo, que elimina el uso de remaches, tornillos o adhesivos para su fijación.
- Para cámara de 36 mm.
- Distancia standard entre portalamas 60 mm.
- Colores: Negro.



Ref: MA71RE-

PERFIL DE LAMA ESPECIAL

Permite realizar de una manera sencilla los pequeños tramos que encajan en zonas rectas o curvas. Suministrado en barras de 1 metro.



Ref: LAESMP-

ACABADOS: BRUTO, BLANCO Y COLORES.



TACO DE MEDIO PUNTO

Sirve para realizar de una forma sencilla mallorquinas de medio punto graduables, en combinación con nuestros mecanismos y con el perfil de lama especial.



Ref: TMPD (Derecho)

Ref: TMPI (Izquierdo)

Color: Negro.

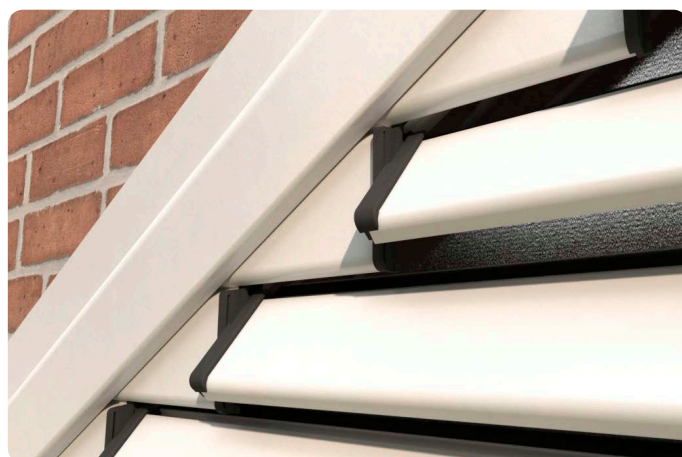

ACCESORIOS PARA MALLORQUINAS

MANDO DE PALANCA

Permite la regulación de las lamas de las mallorquinas graduables, cuya apertura se puede fijar en 5 posiciones diferentes.



Ref: PALA71D (Derecho)
Ref: PALA71I (Izquierdo)
Color: Negro.



MANDO ROTATORIO DE MANIVELA

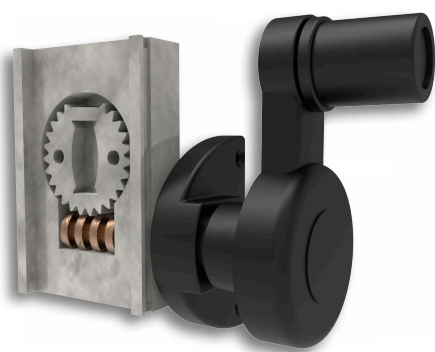

Ref: MANI71-3
Color: Negro.

Se clipa en la parte interior del mecanismo de mallorquina.

Puede ser colocado a la altura de cualquiera de los portalamas.

(No son necesarios fresados)

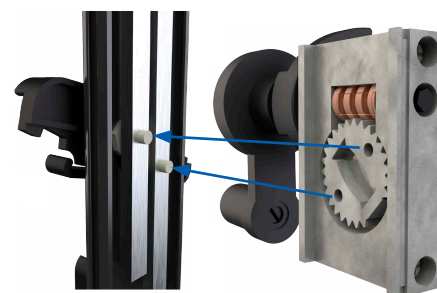

TACOS PARA MALLORQUINAS FIJAS

JGO. DE TACOS PARA OVALINA DE 50 mm, PARA "U" CON HUECO DE 12 mm



Sirve para el perfil en U que se clipa en el perfil de 40 mm, o perfiles similares con hueco de 12 mm.

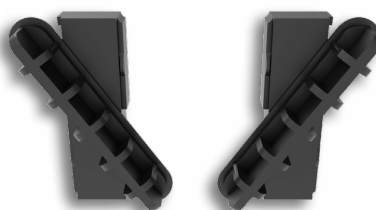

Ref: TACO12-3 (Negro)

Ref: TACO12-5 (Blanco)



JGO. DE TACOS PARA OVALINA DE 50 mm, EN PERFILES DE SERIE 6000 Y CORREDERA

Sirve para perfiles de la Serie 6000 (o similares) con hueco de 9 a 10 mm y perfiles de Corredera de un ancho mínimo de 24 mm, para que puedan cruzarse las hojas.

Su estudiado diseño permite que nos ahorremos, con respecto a tacos similares, 2 Lamas y sus correspondientes 4 Tacos por cada hoja y metro de Mallorca que fabriquemos, dándole además una mayor vistosidad, al quedar la lama unas décimas más vertical.

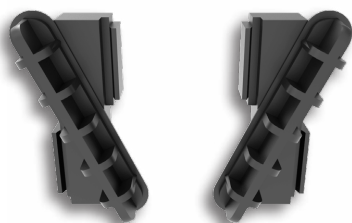

Ref: TACO-M3 (Negro)

Ref: TACO-M5 (Blanco)

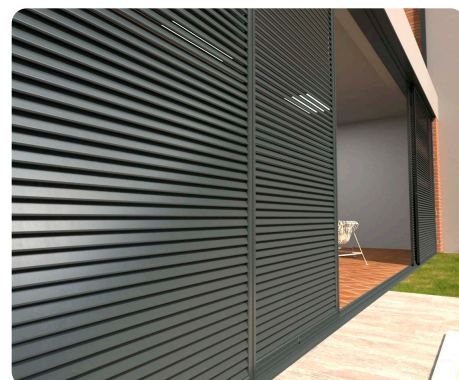

TACO Y REMATE PARA MALLORQUINAS FIJAS

TACO Y JUEGO REMATE PARA OVALINA DE 50 mm, CON PERFILES DE 40 mm

Su diseño permite reducir significativamente el trabajo necesario para instalar cada mallorquina, al mismo tiempo que elimina la necesidad de utilizar perfiles en U.

Este sistema también ofrece otras ventajas, como la capacidad de ocultar los cortes de las lamas en el interior de los tacos, para mejorar la robustez de la mallorquina y evitar vibraciones por el viento. También ayuda a prevenir la oxidación filiforme en los cortes del perfil en zonas de costa.



Los Tacos y Remates se colocan directamente sobre las guías del Perfil de 40 mm.

El Taco Reversible agiliza y economiza aún más el montaje. Su especial diseño de 41 mm de altura permite el ahorro de 4 tacos y 2 lamas por hoja y metro de altura.

El Juego de Remate dispone de un canal para la media lama, y guarda mano.



TACO REVERSIBLE

Ref: TAOV50-3 (Negro)

JUEGO REMATE

Ref: REOV50-3 (Negro)

RETENEDORES PARA MALLORQUINAS

RETENEDOR IMÁN

Sus imanes de gran potencia permiten mantener abiertas mallorquinas, ventanas, contraventanas o puertas sujetas a la pared. Económico, fácil y rápido de instalar. El kit contiene tacos, tornillos y suplementos.

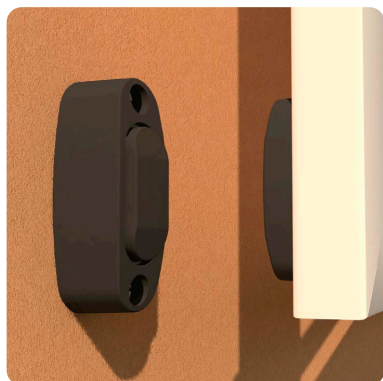

Ref: IREGP-3
Color Negro.

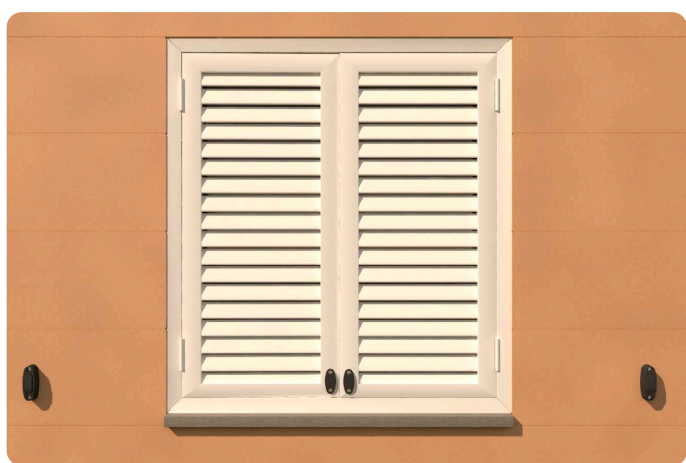
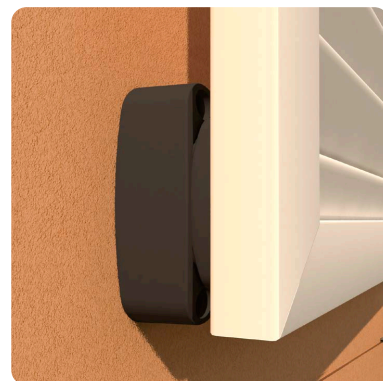

GRILLOS 1 HOJA

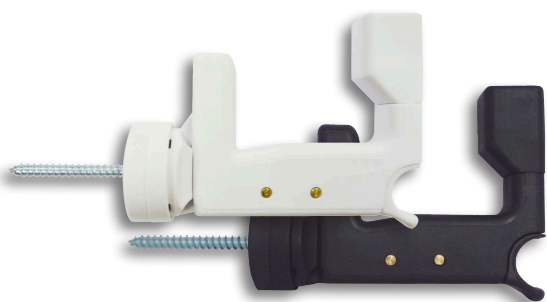

Ref: GRI1H-5S (Blanco)
Ref: GRI1H-3S (Negro)

GRILLOS 2 HOJAS

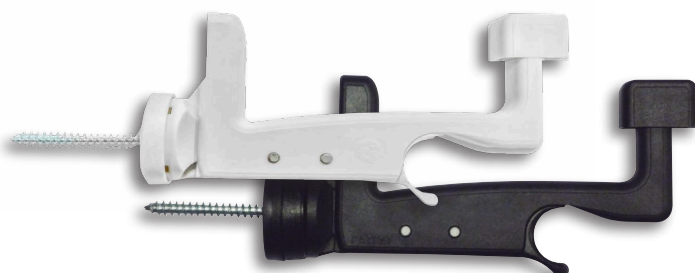

Ref: GRI2H-5N (Blanco)
Ref: GRI2H-3N (Negro)



RETENEDORES PARA MALLORQUINAS

RETEMALLOR - RETENEDOR DE AYUDA

Su estudiado diseño facilita la apertura y el cierre de las Mallorquinas, especialmente de las que tienen un difícil acceso por la anchura del alféizar u otros, ya que no es necesario asomarse peligrosamente, aumentando así la seguridad y la comodidad. Permite su sujeción hasta 180°, y se puede retener en otras posiciones intermedias. Fácil de instalar, incluso en pisos altos, ya que su fijación se hace directamente sobre la carpintería (Aluminio, Madera, PVC), no modificando la estética exterior del edificio.

Realizado en Acero Inox, Color Negro.



Ref: RETE200-3 (Para hojas menores de 450 mm)

Ref: RETE300-3 (Para hojas mayores de 450 mm)



CERRADO

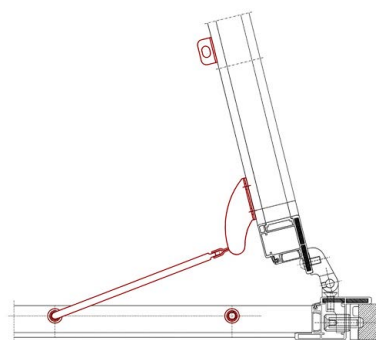

POSICIÓN INTERMEDIA

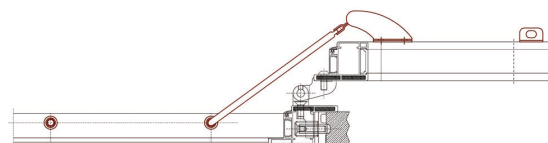

ABIERTO A 180°





Polígono Industrial de Trabajo
Calle Artesiano, 68
24010 Trobajo del Camino, León, España



Tel. +34 987 262 623



www.alumabe.es



alumabe@alumabe.es



@alumabecastellanos



alumabecastellanos



@alumabecastellanos



alumabe



Distribuido por: